

Preamplificatore/Mixer – Mixer Preamplifier

AMIX63

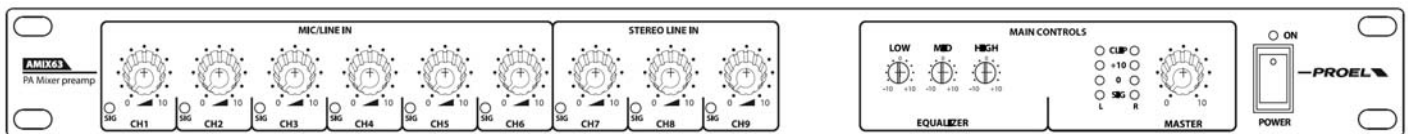

INDICE

1. PRECAUZIONI D'USO.....	4
2. DESCRIZIONE.....	6
3. FUNZIONI E CONTROLLI PANNELLO FRONTALE.....	6
4. FUNZIONI E CONTROLLI PANNELLO POSTERIORE.....	7
5. COME UTILIZZARE IL SISTEMA.....	8
6. TIPO DI CONNESSIONI.....	10
7. CONTENUTO DELLA CONFEZIONE.....	11
8. CARATTERISTICHE TECNICHE.....	11

1. PRECAUZIONI D'USO



AVVERTENZA: Per ridurre il rischio di folgorazione, non rimuovere il coperchio (o il pannello posteriore). All'interno non sono contenute parti riparabili dall'utente; affidare la riparazione a personale qualificato.

ATTENZIONE: Per ridurre il rischio d'incendio o di folgorazione, non esporre questo apparecchio alla pioggia o all'umidità.



Questo simbolo, ove compare, segnala la presenza di un voltaggio pericoloso non isolato all'interno del corpo dell'apparecchio – voltaggio sufficiente a costituire un rischio di folgorazione.



Questo simbolo, ove appare, segnala, importanti istruzioni d'uso e manutenzione nel testo allegato. Leggere il manuale

RACCOMANDAZIONI:

Tutte le istruzioni di sicurezza e funzionamento devono essere lette prima di mettere in funzione l'apparecchio.

Conservare le istruzioni:

Le istruzioni di sicurezza e di funzionamento devono essere conservate per un futuro riferimento.

Il presente manuale è parte integrante del prodotto e lo deve accompagnare in caso di eventuali cambi di proprietà. In questo modo il nuovo proprietario potrà conoscere le istruzioni relative a installazione, funzionamento e sicurezza.

Prestare attenzione:

Tutte le avvertenze sull'apparecchio e nelle istruzioni di funzionamento devono essere seguite fedelmente.

Osservare tutti gli avvertimenti.

Seguire le istruzioni:

Tutte le istruzioni per il funzionamento e per l'utente devono essere seguite.

Le note precedute dal simbolo  contengono importanti informazioni sulla sicurezza: leggerle con particolare attenzione.

ISTRUZIONI DI SICUREZZA IN DETTAGLIO.

Acqua ed umidità:

L'apparecchio non deve essere utilizzato in prossimità di acqua (per es. vicino a vasche da bagno, lavelli da cucina, in prossimità di piscine ecc.).

Ventilazione:

L'apparecchio deve essere posto in modo tale che la sua collocazione o posizione non interferisca con l'adeguata ventilazione. Per esempio, l'apparecchio non deve essere collocato su un letto, copri-divano, o superfici simili che possono bloccare le aperture di ventilazione, o posto in una installazione ad incasso, come una libreria o un armadietto che possono impedire il flusso d'aria attraverso le aperture di ventilazione.

Calore:

L'apparecchio deve essere posto lontano da fonti di calore come radiatori, termostati, asciugabiancheria, o altri apparecchi che producono calore.

Alimentazione:

- L'apparecchio deve essere collegato soltanto al tipo di alimentazione descritto nelle istruzioni d'uso o segnalato sull'apparecchio.
- Se la spina in dotazione non combacia con la presa, rivolgersi ad un elettricista per farsi installare una presa appropriata.

Messa a terra o polarizzazione:

- Si devono prendere precauzioni in modo tale che la messa a terra e la polarizzazione dell'apparecchio non siano pregiudicate.
- Le parti metalliche dell'apparecchiatura sono collegate a massa tramite il cavo d'alimentazione.
- Se la presa utilizzata per alimentazione non possiede collegamento a massa, rivolgersi ad un elettricista qualificato per fare collegare l'apparato a massa tramite il terminale.

Protezione del cavo di alimentazione:

Il cavo di alimentazione elettrica deve essere installato in modo che non venga calpestato o pizzicato da oggetti posti sopra o contro, prestando particolare attenzione a cavi e spine, prese a muro.

Pulizia:

- Quando l'unità deve essere pulita, è possibile eliminare la polvere utilizzando un getto d'aria compressa o un panno inumidito.
- Non pulire l'unità utilizzando solventi quali trielina, diluenti per vernici, fluidi, alcol, fluidi ad alta volatilità o altri liquidi infiammabili.

Periodi di non utilizzo:

Il cavo di alimentazione dell'apparecchio deve essere staccato dalla presa se rimane inutilizzato per un lungo periodo.

Ingresso di liquidi o oggetti:

Si deve prestare attenzione che non cadano oggetti e non si versino liquidi nel corpo dell'apparecchio attraverso le griglie.

Uso sicuro della linea d'alimentazione:

- Quando si scollega l'apparato alla rete tenere saldamente sia la spina che la presa.
- Quando l'unità non viene utilizzata per un periodo prolungato, interrompere l'alimentazione estraendo la spina dalla presa dell'alimentazione
- Per evitare danni alla linea d'alimentazione dell'apparato, non mettere in trazione il cavo d'alimentazione e non utilizzare un cavo attorcigliato.
- Per evitare il danneggiamento del cavo d'alimentazione dell'apparato, assicurarsi che questo non venga calpestato o schiacciato da oggetti pesanti.

Spostamento dell'unità:

Prima di ogni spostamento, verificare che l'unità sia spenta. Il cavo d'alimentazione deve essere estratto dalla presa, così come i collegamenti dell'unità con altre linee.

Non smontare l'unità:

Non tentare di smontare né riparare da soli l'unità. Per qualsiasi problema non risolvibile con l'aiuto del presente manuale, rivolgersi a un tecnico qualificato o consultare la nostra compagnia. Qualsiasi uso non appropriato può causare incendi o scosse elettriche.



Malfunzionamenti:

- Non tentare mai di eseguire riparazioni diverse da quelle descritte nel presente manuale.
- Contattare un centro di servizio autorizzato o del personale altamente qualificato nei seguenti casi:
 - Quando l'apparato non funziona o funziona in modo anomalo.
 - Se il cavo d'alimentazione o la spina sono danneggiati.
 - Sono penetrati oggetti estranei o è stato versato del liquido nell'apparecchio.
 - L'apparecchio è stato esposto alla pioggia.
 - L'apparecchio non sembra funzionare normalmente o presenta un evidente cambiamento nelle prestazioni.
 - L'apparecchio è caduto, o il corpo è danneggiato.

Manutenzione:

L'utente non deve tentare di riparare l'apparecchio al di là di quanto descritto nelle istruzioni di funzionamento. Ogni altra riparazione deve essere affidata a personale specializzato.

IMPORTANTI NORME DI SICUREZZA:

- Installare seguendo le istruzioni.
- Il voltaggio d'alimentazione dell'unità è abbastanza elevato per evitare il rischio di scosse elettriche, non installare, collegare o sconnettere l'alimentazione quando l'apparato è acceso.
- Non aprire mai l'apparecchiatura: all'interno non esistono parti utilizzabili dall'utente.
- Se si avverte uno strano odore proveniente dall'apparato, spegnerlo immediatamente e sconnettere il cavo dell'alimentazione.
- Non ostruire le griglie di ventilazione dell'apparato.
- Evitare che l'unità lavori in sovraccarico per tempo prolungato.
- Non forzare i comandi (pulsanti, controlli, ecc.)
- Avvitare completamente i terminali a vite degli altoparlanti per garantire la sicurezza dei contatti.
-  Per ragioni di sicurezza, non annullare il collegamento a massa della spina. Il collegamento a massa è necessario per salvaguardare la sicurezza dell'operatore
- Utilizzare unicamente i connettori e gli accessori specificati dal produttore.
- L'apparato deve essere collocato in un rack metallico (vedi INSTALLAZIONE) e tenuto lontano da:
 - Luoghi umidi
 - Esposizione diretta a fonti di calore (come luce solare).
 - Luoghi non sufficientemente ventilati
- In presenza di temporali con fulmini o quando l'apparato non è utilizzato, estrarre la spina d'alimentazione dalla presa.
-  Per prevenire il rischio di incendi e scosse elettriche, è necessario tenere l'apparato lontano da spruzzi e gocce. Sopra l'apparato non devono essere collocati vasi o altri oggetti contenenti liquidi. In caso si verificano interferenze nel circuito di provenienza, il valore di THD sarà superiore al 10%. Non installare questo apparato in una libreria o in altri luoghi a spazio ristretto
- PROEL S.P.A. declina ogni responsabilità in caso di scorretta installazione dell'unità.

Grazie per aver scelto un prodotto Proel e della fiducia riposta nel nostro marchio, sinonimo di professionalità, accuratezza, elevata qualità ed affidabilità. Tutti i nostri prodotti sono conformi alle normative CE per utilizzazione continua in impianti di diffusione sonora.

2. DESCRIZIONE

Questo apparecchio è stato specificatamente progettato per la miscelazione di segnali microfonici e musicali per impianti di diffusione sonora, presenta:

- Elevato design ed accuratezza costruttiva
- Sei ingressi mic/line COMBO bilanciati
- Tre ingressi linea stereo sbilanciati RCA
- Selettori tipo di ingresso line,/ mic con phantom / mic
- Indicatori segnale di ingresso a led per ogni canale
- Funzione di priorità MIC 1 sugli altri ingressi regolabile
- Controlli di guadagno indipendenti canali 1~9
- Due uscite XLR bilanciato (Left e Right)
- Uscita Mono bilanciata
- Uscita REC stereo (Left e Right) tipo RCA
- Indicatori livello di segnale d'uscita a led (Left e Right)
- Controllo di volume MASTER
- Controlli di tono
- Morsetti per alimentazione d'emergenza (24 V c.c.)

Prodotto conforme alla normativa **CE**

3. FUNZIONI E CONTROLLI PANNELLO FRONTALE

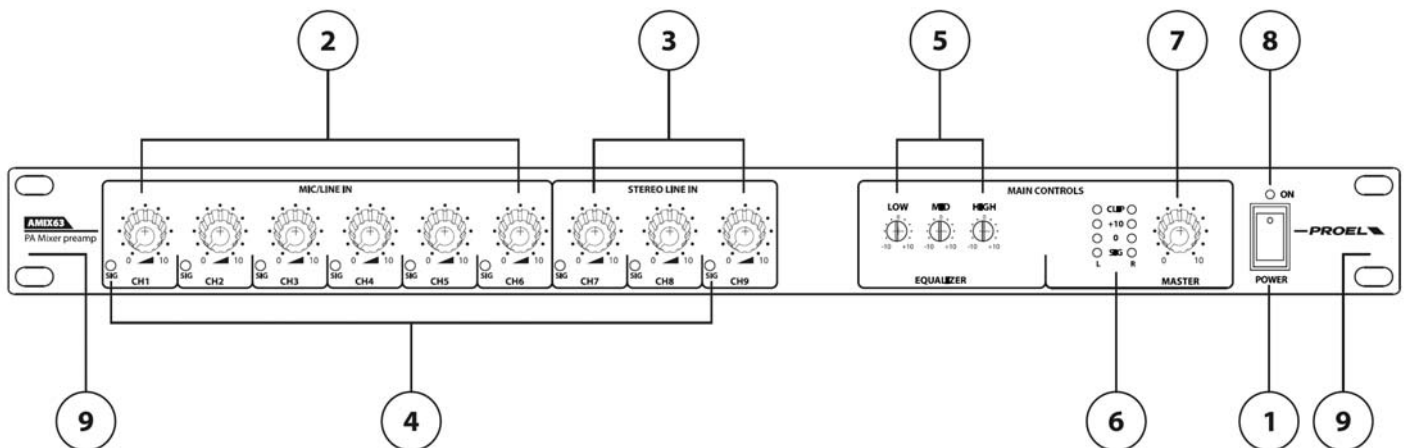

fig.1

1. POWER

Interruttore principale

2. MIC/LINE IN LEVEL

Consente di regolare il livello di ciascun ingresso micro/linea

3. STEREO LINE IN LEVEL

Consente di regolare il livello di ciascun ingresso linea stereofonica

4. SIG

Led di presenza segnale

5. EQUALIZER

Consente di regolare i toni Bassi Medi ed Alti

6. L R

Indicatore dei livelli Master Left e Right

7. MASTER

Consente di regolare il livello sull'uscita L, R e MONO OUT (fig.2 rif.5, 6)

8. ON

Led di accensione

9. Alette di fissaggio rack standard 19"

4. FUNZIONI E CONTROLLI PANNELLO POSTERIORE

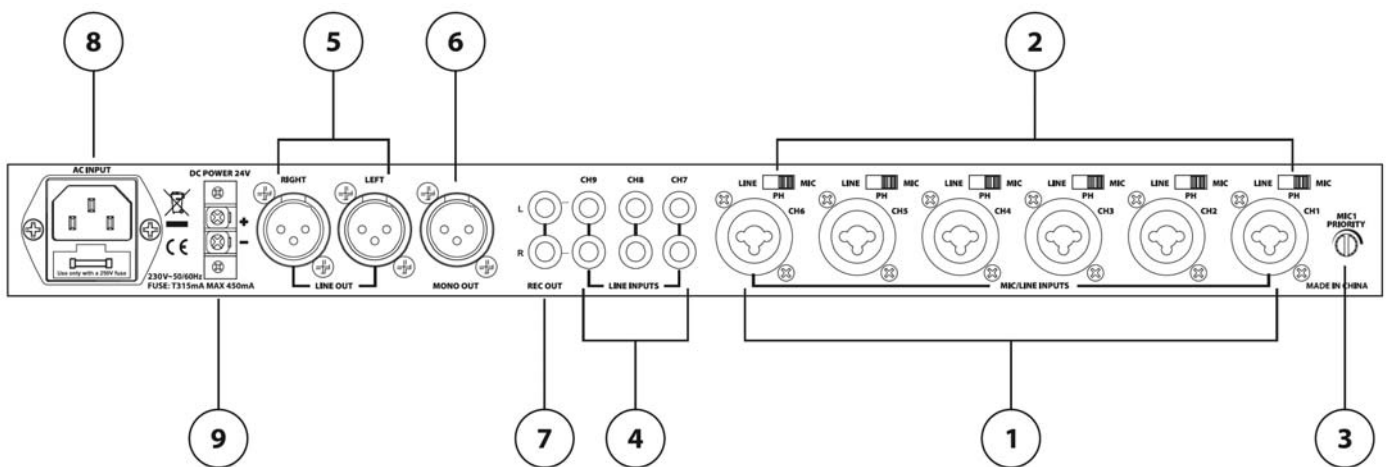

fig.2

1. MIC/LINE INPUT

Ingressi MIC/LINE 1~6 tipo COMBO (XLR female + Jack 6,3) bilanciato

2. SELETTORE

Consente di selezionare il livello segnale in ingresso LINE - MICRO con PHANTOM 18V – MICRO.

Ad essi possono essere collegati sia microfoni che sorgenti sonore di livello linea bilanciate.

Per scegliere la sorgente desiderata, agire sul selettore. Posizione **LINE** per segnali di livello linea (lettori CD, sintonizzatori AM/FM, ecc.); posizione **PH** per microfoni che necessitano di alimentazione phantom (electret - condensatore); posizione **MIC** per microfoni dinamici

3. MIC1 PRIORITY

La funzione Priorità fa sì che un segnale presente sul canale CH1 riduca il livello di tutti gli altri ingressi di un valore regolabile a piacere mediante il trimmer MIC PRIORITY.

Nota:

Regolando il trimmer al valore Massimo (verso destra), in presenza di un segnale all'ingresso CH1 tutti gli altri ingressi saranno automaticamente silenziati

Regolando il trimmer al valore Minimo (verso sinistra) la funzione di Priorità sarà bypassata e tutti i canali saranno sempre attivi.

4. LINE INPUTS

Collegare a quest'ingressi sorgenti sonore stereo come lettori CD, lettori MP3, sintonizzatori AM/FM, ecc.

Ogni singolo ingresso stereo può essere utilizzato per collegare due ingressi di linea provenienti da due sorgenti sonore (ad esempio due radiomicrofoni), l'unico inconveniente è che sarebbero gestite dallo stesso controllo di livello (fig.1 rif.3)

5. LINE OUT

Uscita stereo bilanciata (XLR male)

6. MONO OUT

Uscita MONO bilanciata (XLR male)

7. REC OUT

Uscita di registrazione (RCA). Per registrare, collegare a quest'uscita un registratore

8. INGRESSO ALIMENTAZIONE DI RETE

Collegare l'unità alla rete 230Vac 50/60Hz.

Alloggio per fusibile da 450 mA.

Nota: nella versione 117V la tensione di riferimento è 117Vac 50/60Hz

9. Morsetti per alimentazione d'emergenza

Questi 2 morsetti vanno collegati all'alimentazione d'emergenza (24 Vdc) per garantire la continuità di funzionamento del dispositivo in caso di black-out

5. COME UTILIZZARE IL SISTEMA

- a. Per accendere l'apparecchio portare l'interruttore d'accensione (fig1, rif.1) in posizione ON.
- b. Collegare le sorgenti sonore agli ingressi sul pannello posteriore (fig2, rif.1,4)
- c. Per gli ingressi 1~6 impostare il selettore LINE- MIC PH – MIC (fig2, rif.2) a seconda del tipo d'ingresso collegato. Posizione **LINE** per segnali di livello linea (lettori CD, sintonizzatori AM/FM, ecc.); posizione **PH** per microfoni che necessitano di alimentazione phantom (electrete - condensatore); posizione **MIC** per microfoni dinamici
- d. Ogni canale d'ingresso ha un controllo di volume indipendente (fig.1 rif.2,3) che consente di stabilire il volume di ascolto desiderato.
- e. Controlla la presenza di segnale in ogni canale tramite il led SIG (fig.1 rif. 4).
- f. Regolare il livello delle uscite L - R (fig.2 rif.5) e MONO OUT (fig.2 rif.6) mediante la manopola MASTER (fig.1 rif.7). Per ottenere un buon volume d'ascolto senza aver problemi di distorsione regolare il potenziometro mantenendo il livello d'uscita in maniera che l'indicatore di CLIP non rimanga acceso.

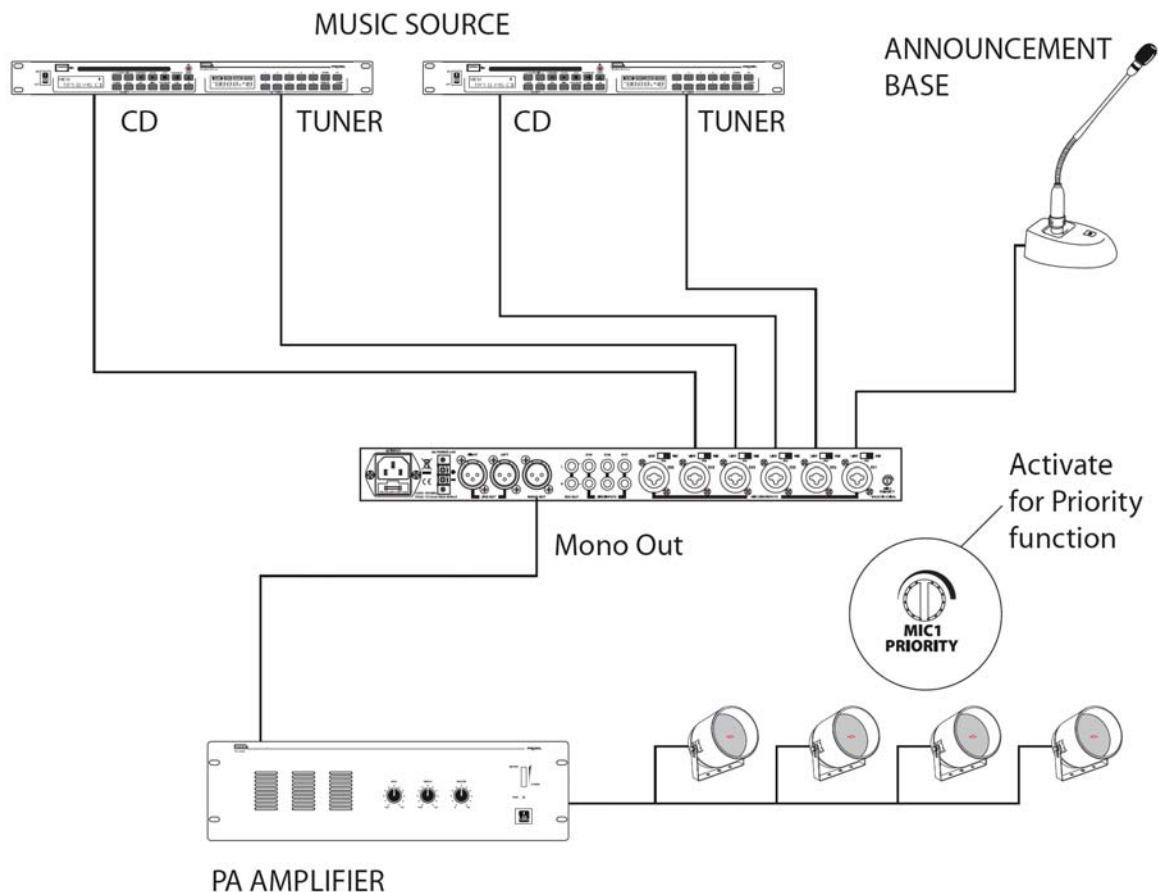

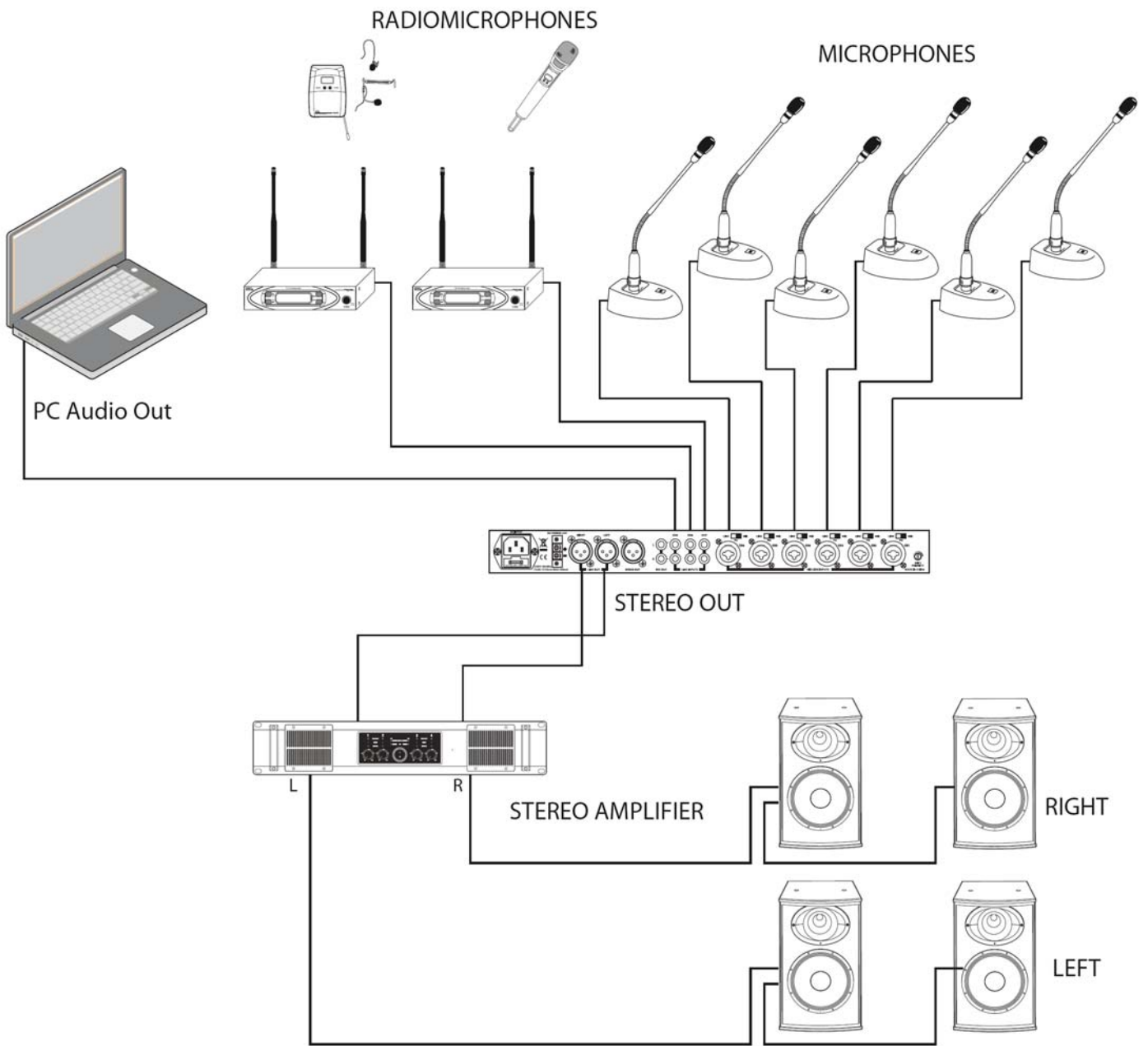

Esempio 2

6. TIPO DI CONNESSIONI

Connessione di tipo bilanciata:

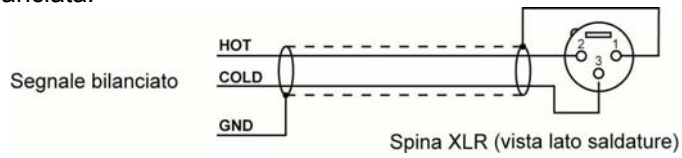

Connessione di tipo sbilanciata:

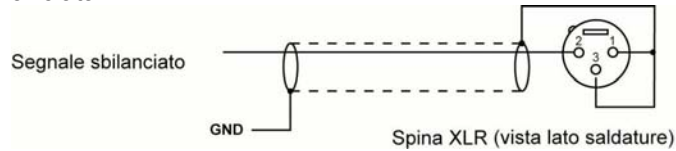

Connessione di tipo bilanciata con jack stereo

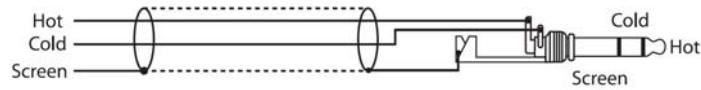

Connessione di tipo sbilanciata con jack stereo

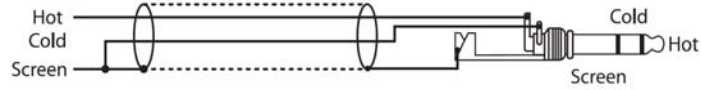

Connessione Bilanciata su morsetto EUROBLOC

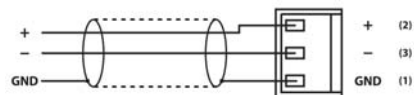

Connessione Sbilanciata su morsetto EUROBLOC

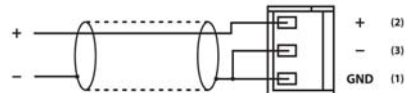

Connessione RCA

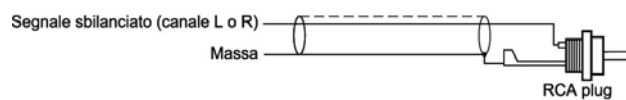

7. CONTENUTO DELLA CONFEZIONE

AMI63
Cavo di alimentazione
Manuale utente

8. CARATTERISTICHE TECNICHE

Model	AMIX63
INPUT CH1~CH6	
MIC input	Electronically Balanced
Gain	0 dB to -50 dB
Max. Input	+18dBu (line/mic)
S/N	≥85 dB
Phantom power	16~19 V DC
Line Input	Electronically Balanced
Frequency Response	20Hz-22KHz +/-3dB
Sensitivity	0 dBu
INPUT CH7~CH9	
Line Input	Unbalanced
Sensitivity	-10 dBu
Max. Input	+20dBu
S/N	≥105 dB
Frequency Response	
	20Hz-22KHz +/-3dB
T.H.D.	
	≤0,03% @ 1KHz
Input Impedance	
	1,4 KOhm Micro 10KOhm Line
Output Impedance	
	1 KOhm REC OUT 120 Ohm LINE OUT/MONO OUT
Tone Control	
	High: ±15dB @ 12KHz Mid: ±12dB @ 2,5KHz Low: ±15dB @ 80Hz
Power supply	
	230VCA 50/60Hz 117VCA 50/60Hz (AMIX63117V)
Power Consumption	
	18W
Input Connectors	
	CH1~CH6: COMBO (XLR + JACK 6,3) CH7~CH9: 2 x RCA
Output Connectors	
	XLR Male
Dimensions (WxHxD)	
	483x44x195 mm 1U Rack standard 19"
Weight	
	2,9Kg



Il prodotto è conforme alla Direttiva 89/336/CEE (Compatibilità Elettromagnetica) e successive modifiche 92/31/CEE e 93/68/CEE, secondo i seguenti standard:
EN 50082-1:1997, EN 55013:1990, EN 55020:1994

inoltre, è conforme alla Direttiva 73/23/CEE (Bassa Tensione) e successive modifiche 93/68/CEE, secondo il seguente standard:
EN 60065:1998

INDICE

1. IMPORTANT SAFETY INSTRUCTIONS	14
2. DESCRIPTION.....	16
4. REAR PANEL FUNCTIONS AND CONTROLS	17
5. OPERATION	18
6. CONNECTIONS TYPES	20
7. PACKAGE CONTENTS.....	21
8. TECHNICAL FEATURES	21

1. IMPORTANT SAFETY INSTRUCTIONS



CAUTION: To reduce the risk of electric shock do not remove cover (or back panel). No user serviceable parts inside. Refer servicing to qualified personnel only.

WARNING: To reduce the risk of fire or electric shock, do not expose this apparatus to rain or moisture.



This symbol is intended to alert the user of the presence of uninsulated dangerous voltage within the product enclosure that may be of sufficient magnitude to constitute a risk of electric shock to persons.



This symbol is intended to alert the user of the presence of important operating and maintenance (servicing) instruction in the literature accompanying the appliance. Please carefully read the owner's manual.

INSTRUCTIONS:

All safety and operating instructions should be read before the product is operated.

Retain these instructions:

All safety and operating instructions should be retained for future reference.

This owner's manual should be considered as a part of the product, it must accompany it at all times, and it needs to be delivered to the new user when this product is sold. In this way the new owner will be aware of all the installation, operating and safety instructions.

Heed all warnings:

All warnings on the product and in owner's manual should be adhered to.
Heed all warnings.

Follow all instructions:

All operating and user's instructions must be followed.

Sentences preceded by  symbol contain important safety instruction. Please read it carefully.

DETAILED SAFETY INSTRUCTIONS.

Water and moisture:

This apparatus should not be used near water (i.e. bathtub, kitchen sink, swimming pools, etc.)

Ventilation:

This apparatus should be placed in a position that doesn't interfere with its correct ventilation. This unit, for example, should not be placed on a bed, sofa cover or similar surfaces that could cover ventilation openings, or placed in a built-in installation, such a bookcase or a cabinet that could block air flow through ventilation openings.

Heat:

This apparatus should be placed away from sources of heat, like radiators, heat registers, stoves or other products (including amplifiers) that produce heat.

Power sources:

- This apparatus should only be connected to a power source of type specified in this owner's manual or on the unit.
- If the supplied AC power cable plug is different from wall socket, please contact an electrician to change the AC power plug.

Grounding or Polarization:

- All precautions must be observed in order to avoid defeating grounding or polarization.
- Unit metal parts are grounded through the AC power cord.
- If the AC power outlet doesn't have grounding, consult an electrician for outlet grounding.

Power cable protection:

The power cable should be routed in such a way that it will not be walked on or pinched by items placed upon or against it, paying particular attention to cables at their connections, receptacles and wall outlet.

Cleaning:

- You can clean the exterior of the unit with compressed air or a damp cloth.
- Don't clean the unit using solvents like trichloroethylene, thinners, alcohol, or other volatile or flammable fluids.

Non use periods:

The unit AC power cable should be unplugged from the outlet if it's unused for long periods.

Objects or liquid entry into the unit:

Be careful that no objects fall into the unit or that no liquid is spilled inside the unit through ventilation openings.

Safe power line use:

- Hold the plug and the wall outlet firmly while disconnecting the unit from AC power.
- When the unit will not be used for a long period of time, please unplug the power cord from AC power outlet.
- To avoid power cable damage, don't strain the AC power cable and don't bundle it.
- In order to avoid damage to the unit's power cable, be sure that the power cable is not walked on or pinched by heavy objects.

Unit relocation:

Before relocating the unit, please control the unit is turned off. The power cord must be unplugged from the wall outlet, and all the connecting cables should be disconnected as well.

Do not open this unit:

Do not attempt to open or repair this unit yourself. For any problem not described in this owner's manual, please refer to qualified personnel only or consult us or your National Distributor. Any improper operation could result in fire or electric shock.

Damages requiring services:

- Do not attempt to perform operations not described in this user's manual.
- In the following cases please refer to an authorized service center or skilled personnel:
 - When the unit works improperly or it doesn't work at all.
 - If power cord or plug is damaged.
 - If liquid has spilled, or objects have fallen into the unit.
 - The unit has been exposed to rain.
 - The unit doesn't operate normally or exhibits a marked change in performance.
 - If the product has been dropped or has been damaged in any way.

Maintenance:

The user shouldn't attempt maintenance not described in this user's manual. All maintenance should be performed by qualified personnel only.

IMPORTANT SAFETY INSTRUCTIONS:

- Install this unit following owner's manual instructions.
- Do not install, connect or disconnect power supply when the unit is powered, otherwise there is a high risk of electric shock.
- Do not open the unit, there are no user serviceable parts inside.
- If you detect a particular smell from the unit, please immediately turn it off and disconnect the AC power cord.
- Don't block the unit's ventilation openings.
- Avoid using this unit in overload for a long period.
- Don't force commands (switches, controls, etc.)
- To obtain good speaker wire contact, please tighten the screw terminals firmly.
- ⚠ For safety reasons, do not defeat the grounding connection. Grounding is for user safety.
- Use only connectors and accessories suggested by the manufacturer. .
- This unit should be fitted in an equipment rack (see INSTALLATION) and kept far from:
 - Wet places
 - Direct exposure to heat sources (like sun light)
 - Improperly ventilated places
- Disconnect the power cord during storms or when the unit is not in use.
- ⚠ In order to prevent fire and reduce risk of electric shock, it is necessary to keep the unit far from dripping water. Please don't put cups, vases or other object containing liquids over the unit. In case of interference from source signal, THD value will raise over 10%. Don't place this unit in a bookshelf or in other enclosed spaces.
- PROEL S.P.A. is not responsible for any damage that occurs due to a incorrect installation of the unit.

Thank you for choosing this Proel product and for trusting our brand, which strives to be synonymous with professionalism, precision, high quality and reliability. All of our products comply with EC regulations regarding audio equipment for continuous use.

2. DESCRIPTION

This device was specifically designed to mix microphone and music signals for sound reinforcement systems. It features:

- High-quality design and manufacturing accuracy
- Six balanced COMBO mic/line inputs
- Three unbalanced RCA stereo line inputs
- Line/phantom mic/mic input selectors
- Input signal LED indicators for each channel
- Adjustable MIC 1 priority function
- Independent gain controls for channels 1-9
- Two balanced XLR outputs (Left and Right)
- Balanced mono output
- Stereo REC output (Left and Right), RCA type
- Output signal level LED indicators (Left and Right)
- MASTER volume control
- Tone controls
- Emergency power connectors (24 V DC)

Product complies with CE regulations

3. FRONT PANEL FUNCTIONS AND CONTROLS

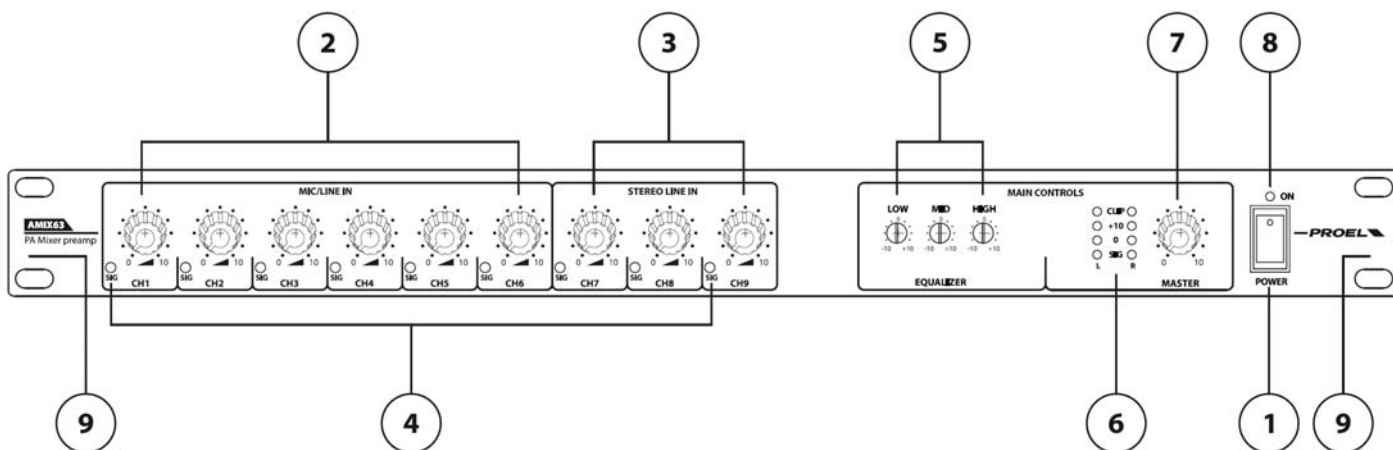

fig.1

1. POWER

Main power switch

2. MIC/LINE IN LEVEL

Adjusts each mic/line input level

3. STEREO LINE IN LEVEL

Adjusts each stereo line input level

4. SIG

This LED indicates the presence of a signal

5. EQUALIZER

Adjusts Low, Mid and High tone

6. L R

Left and Right Master level indicator

7. MASTER

Adjusts levels on L, R e MONO OUT outputs (fig. 2; ref. 5, 6)

8. ON

Power LED

9. Standard 19" rack fixing brackets

4. REAR PANEL FUNCTIONS AND CONTROLS

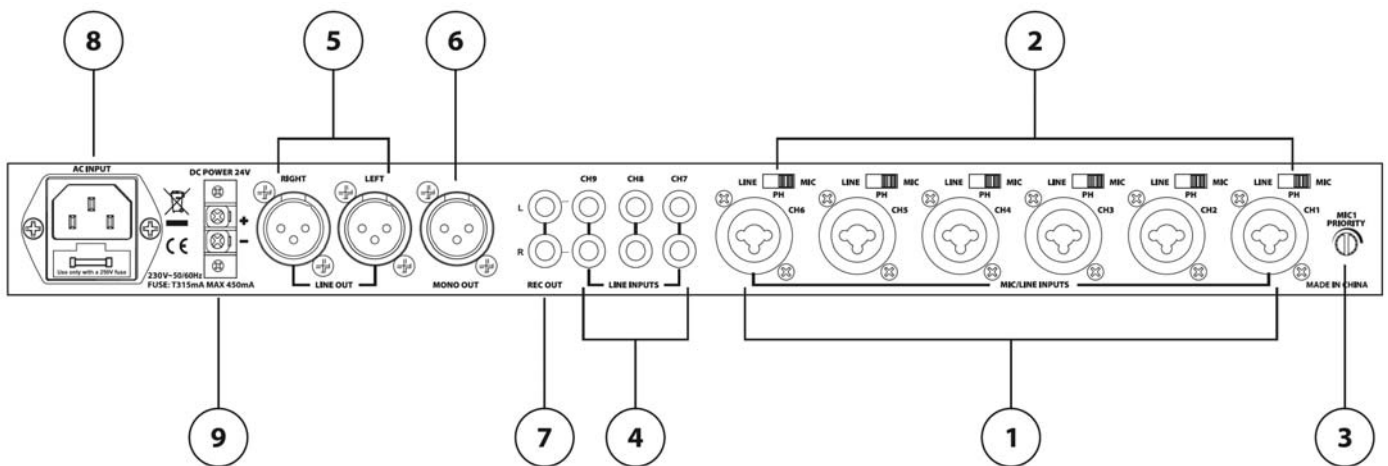

fig.2

1. MIC/LINE INPUT

Balanced COMBO type MIC/LINE inputs 1-6 (female XLR + 6,3 mm Jack)

2. SELECTOR

Allows the selection of LINE or MIC signal level input or MIC level input with 18 V Phantom power. You can connect either microphones or balanced line-level sound sources. Use the selector to choose the source: position it on **LINE** for all line-level signals (CD players, AM/FM tuners, etc), on **PH** for Phantom powered microphones (electret/condenser) and on **MIC** for all dynamic microphones.

3. MIC1 PRIORITY

The Priority function allows the signal on CH1 to attenuate all other input levels. The amount of attenuation can be adjusted by the MIC PRIORITY trimmer.

Note:

When the trimmer is set to maximum (to the right), a signal input on CH1 automatically mutes all other inputs.

When the trimmer is set to minimum (to the left) the Priority function is bypassed and all channels are active.

4. LINE INPUTS

Connect all stereo sources such as CD players, MP3 players, AM/FM tuners, etc, to these inputs.

Each single stereo input can be used to connect two line inputs from two sources (e.g. two microphones); both, however, will be managed by the same level control (fig.1, ref. 3)

5. LINE OUT

Balanced stereo output (male XLR)

6. MONO OUT

Balanced MONO output (male XLR)

7. REC OUT

Recording output (RCA). Connect a recorder to this output to record

8. MAINS INPUT

Use the provided power cable to connect this to a 230 V AC 50/60 Hz outlet. 450 mA fuse housing.

Note: for the 117V version the correct voltage is 117 V AC 50/60Hz

9. Emergency Power Supply Connectors

Connect these to the emergency power supply (24 V DC) to ensure working continuity of the device in case of AC power loss

5. OPERATION

- a. Turn the power switch to the ON position (fig. 1, ref. 1).
- b. Connect the audio sources to the rear panel inputs (fig. 2, ref. 1, 4).
- c. For inputs 1-6, set the LINE/MIC PH/MIC switch (fig. 2, ref. 2) according to the type of source connected. Position the switch to **LINE** when connecting line-level signals (CD players, AM/FM tuners, etc), to **PH** to connect phantom-powered microphones (electret/condenser) and to **MIC** for dynamic microphones.
- d. Each input channel features an independent volume control (fig. 1 ref. 2, 3).
- e. Check the presence of a signal on each channel using the SIG LED. (fig.1, ref. 4).
- f. Adjust the level of L - R (fig. 2, ref. 5) and MONO OUT (fig. 2, ref. 6) outputs using the MASTER knob (fig. 1, ref. 7). Adjust this potentiometer so that the CLIP indicator remains unlit if you want a good listening level without distortion.

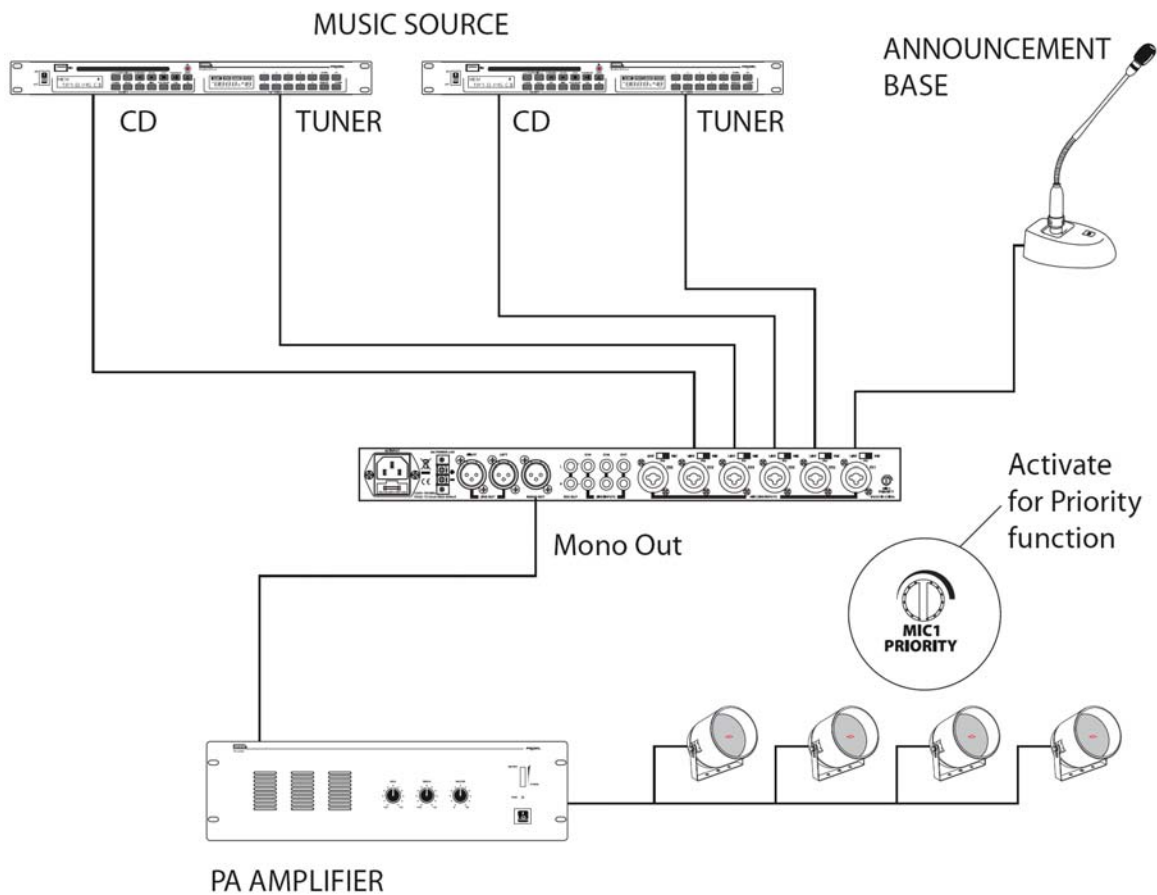

Example 1

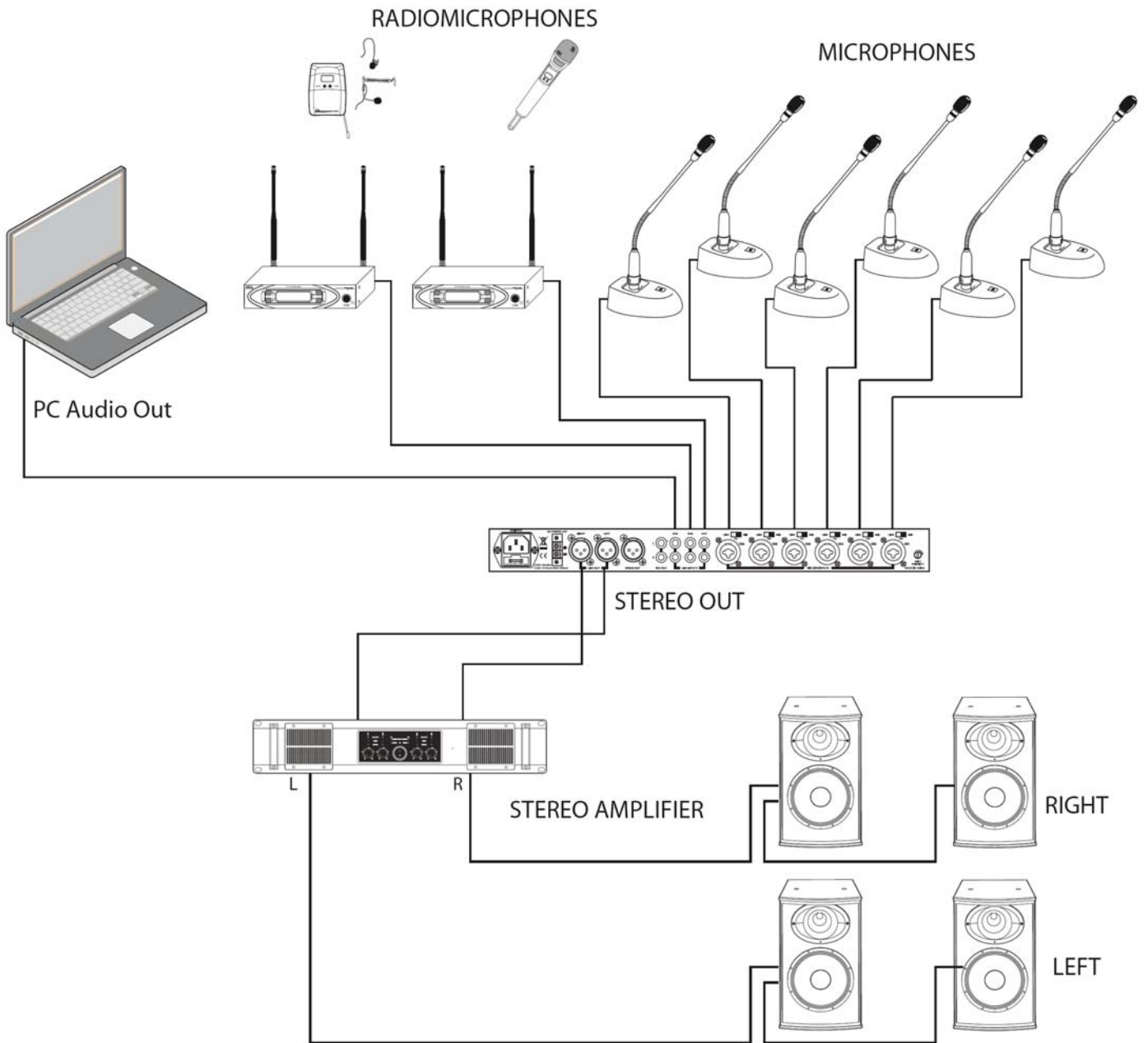

Example 2

6. CONNECTIONS TYPES

Balanced Connection:

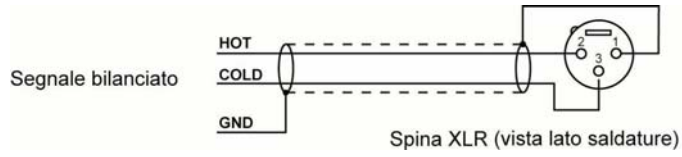

Unbalanced Connection:

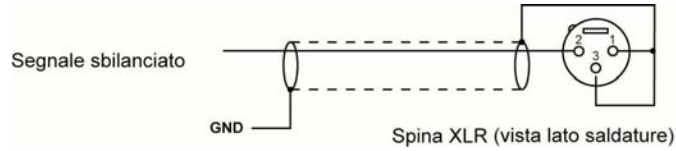

Balanced Connection to stereo jack

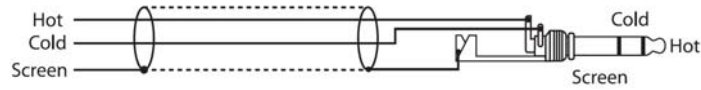

Unbalanced Connection to stereo jack

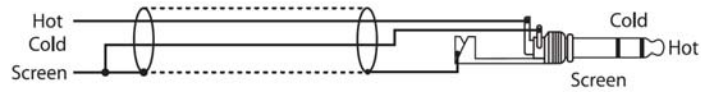

Balanced Connection to EUROBLOC connector

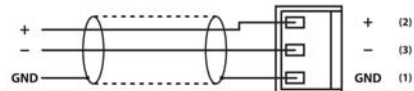

Unbalanced Connection to EUROBLOC connector

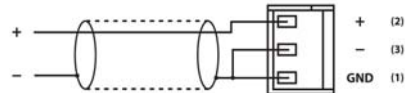

RCA Connection

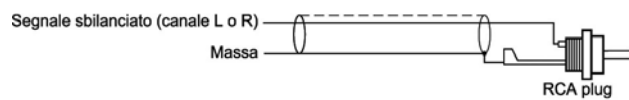

7. PACKAGE CONTENTS

AMI63
Power cable
Instruction Manual

8. TECHNICAL FEATURES

Model	AMIX63
INPUT CH1~CH6	
MIC input	Electronically Balanced
Gain	0 dB to -50 dB
Max. Input	+18dBu (line/mic)
S/N	≥85 dB
Phantom power	16~19 V DC
Line Input	Electronically Balanced
Frequency Response	20Hz-22KHz +/-3dB
Sensitivity	0 dBu
INPUT CH7~CH9	
Line Input	Unbalanced
Sensitivity	-10 dBu
Max. Input	+20dBu
S/N	≥105 dB
Frequency Response	20Hz-22KHz +/-3dB
T.H.D.	≤0,03% @ 1KHz
Input Impedance	1,4 KOhm Micro 10KOhm Line
Output Impedance	1 KOhm REC OUT 120 Ohm LINE OUT/MONO OUT
Tone Control	High: ±15dB @ 12KHz Mid: ±12dB @ 2,5KHz Low: ±15dB @ 80Hz
Power supply	230VCA 50/60Hz 117VCA 50/60Hz (AMIX63117V)
Power Consumption	18W
Input Connectors	CH1~CH6: COMBO (XLR + JACK 6,3) CH7~CH9: 2 x RCA
Output Connectors	XLR Male
Dimensions (WxHxD)	483x44x195 mm 1U Rack standard 19"
Weight	2,9Kg



This product complies with Directive 89/336/EEC (Electromagnetic Compatibility) and later changes 92/31/EEC and 93/68/EEC, according to the following standards:
EN 50082-1:1997, EN 55013:1990, EN 55020:1994

furthermore, it complies with Directive 73/23/EEC (Low Voltage) and later changes 93/68/CEE, according to the following standard:
EN 60065:1998



PROEL S.p.A.
(World Headquarters - Factory)
Via alla Ruenia 37/43
64027 Sant'Omero (Te) – Italy
Tel: +39 0861 81241
Fax: +39 0861 887862
E-mail: info@proelgroup.com

www.proel.com